









1軸サーボトラバースタイプ
SINGLE AXIS SERVO-DRIVEN TYPE

HL III SERIES

MODEL **HL III-150S** **HL III-150G**

-  対象成形機 IMM SIZE
50～220ton
-  サーボ軸数 SERVO AXES QTY
1軸(横走行) SINGLE AXIS (TRAVERSE)
-  片側保持
SINGLE KICK SUPPORT
-  シングルアーム機構
SINGLE ARM
-  機電一体
BUILT-IN CONTROLLER
-  コントローラ CONTROLLER
HRS-500
-  内部金型メモリ INTERNAL MOLD MEMORY
50型 50 MEMORIES
-  言語切替 5カ国語
5 LANGUAGES

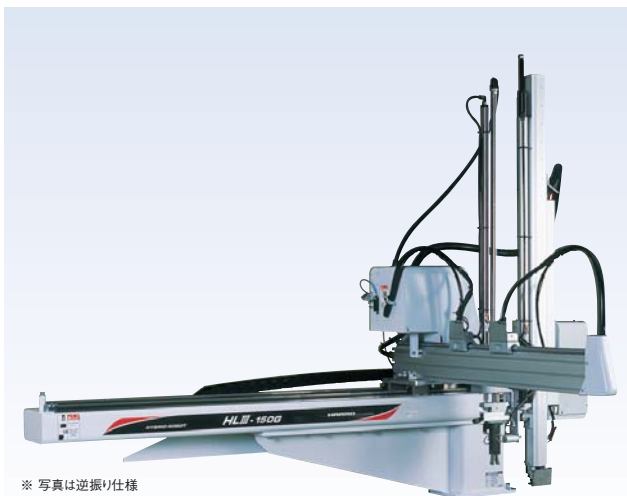

※ 写真は逆振り仕様
※ The photo is for the non-operator side release.

特長 Features

新コントローラを搭載して機能が充実したHL IIIシリーズが生まれ変わって新登場!

- 機能性重視の洗練されたデザイン。
- 横走行軸にデジタルACサーボモータを使用した高速走行で職場環境にも配慮した低騒音。
- 対象成形機は50tから220tまでで横走行にACサーボモータを使用する事によりわずらわしいトラバース方向の設定を簡単に、サイクルタイムも短縮しました。

New HL III robots with the improved controllers

- Function-oriented sophisticated design
- Digital AC servo driven traverse axis for high speed and quiet operations
- Employing the AC servo motor on the traverse axis of the robots for 50 tons to 220 ton to make the point setting easy and reduce the cycle time

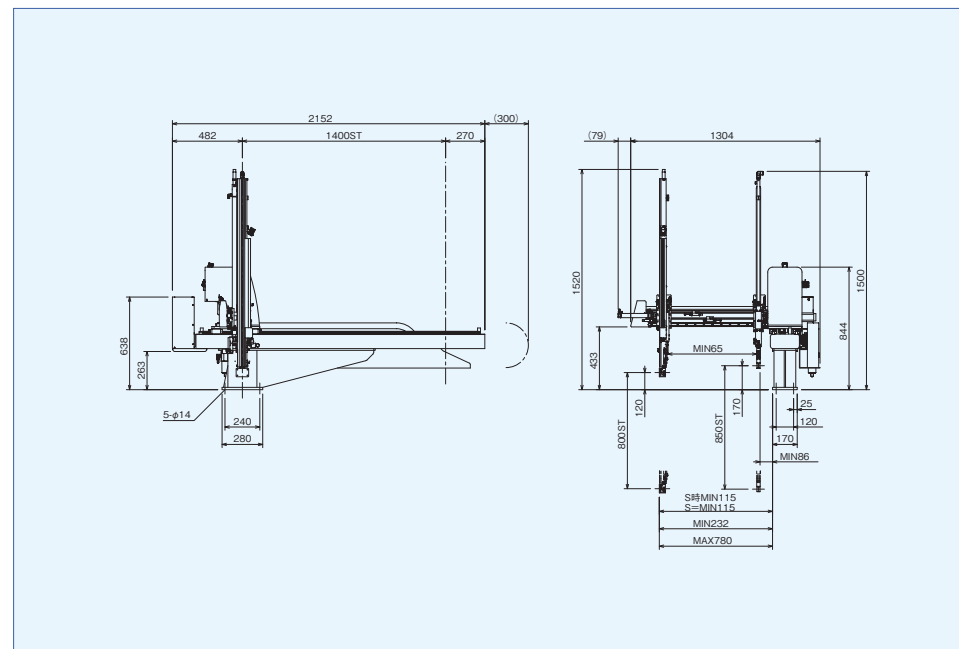

MODEL	HL III-150S	HL III-150G
メイン上下ストローク Main Arm Stroke (mm)		800
メインチャック高 Main Arm Gripper Height (mm)		120
メイン前後ストローク Main Kick Stroke (mm)		150
サブ上下ストローク Sub Arm Stroke (mm)	—	850
サブチャック高 Sub Arm Gripper Height (mm)	—	170
サブ前後ストローク Sub Arm Kick Stroke (mm)	—	100
メイン最大前進位置 Main Maximum Reach (mm)		780
サブ最小寄せ付け位置 Sub Minimum Reach (mm)	—	86
横走行ストローク Traverse Stroke (mm)		1400
姿勢制御 Wrist Unit (°)		90
最大可搬質量 Maximum Payload (kg)		3
本体総質量 Weight (kg)	205	211
常用空気圧 Working Air Pressure (MPa)		0.6
空気消費量 Air Consumption (ℓ/cyc[ANR])	11.5	14.5
駆動方式 Drive System	ACサーボモータ(トラバース)エアシリンダ(メイン・サブ上下/前後) Digital AC servo motor (Traverse) Air cylinder (Vertical/Kick)	
電源 Power Supply (V)	単相 AC200 ± 10% (50Hz / 60Hz) Single phase 200AC ± 10% (50Hz/60Hz)	
最大消費電力 Maximum Power Consumption (W)		671
電源設備容量 Power Equipment Capacity (VA)		671
最大所要電流 Maximum Current Consumption (A)		3.35
ブレーカ Circuit Breaker (A)		15
電装名/制御方式 Controller/Control System	HRS-500/ストアードプログラムサイクリック HRS-500 / Stored program cyclic	

注) 最大可搬製品質量：取出用チャック板質量も含む 注) 吸着使用時は63ℓ/min [ANR] が別に消費されます。
NOTE) Max. payload: Including EOAT weight. NOTE) Additional 63ℓ/min [ANR] is consumed for each vacuum ejector.